

# LA GAMME

## LOU

Fiche de présentation



Régnier  
solutions

MANUFACTURE FRANÇAISE DE CHAISES

# UNE GAMME PERSONNALISABLE

Nous sommes à vos côtés pour donner du style et optimiser vos projets d'ouverture et de rénovation d'hôtels, bars, restaurants, bureaux, etc.

LOU vient apporter caractère et personnalité à votre espace. Confortable et chaleureuse elle est idéale autour d'une table et s'aura s'adapter aux multiples configurations de vos espaces.

La coque est disponible en plusieurs versions : placage de chêne, placage de hêtre ou placage de noyer, en couleurs teintées, avec assise tapissée ou entièrement tapissée. Elle est également disponible avec une poignée à l'arrière

pour en faciliter la manipulation. La variété de pieds et de sièges offre un potentiel de combinaisons infini qui permet de réaliser la chaise qui convient parfaitement à chaque espace, à chaque style décoratif.

Les sièges Lou répondent à toutes les exigences concernant la stabilité, la capacité de charge statique et dynamique ainsi que la résistance mécanique et la durabilité conformément à toutes les directives européennes, normes et spécifications.



# 1.

## UN MATÉRIAU RÉPONDANT AUX IMPÉRATIFS DE CONFORT ET DE DURABILITÉ

La technique du bois moulé permet de réaliser des courbes enveloppantes qui épousent parfaitement les formes du corps humain et favorisent une position assise confortable. Cette sensation de confort est accentuée par le côté chaleureux reconnu du bois. De plus, le bois moulé est doté d'une stabilité et d'une résistance mécanique exceptionnelles qui sont garantes d'une tenue dans le temps irréprochable.

# 2.

## UNE LIVRAISON POSSIBLE PARTOUT DANS LE MONDE

Possibilité de livraison de produits pré-montés, déballage et mise en place sur site, déballage et reprise des emballages.

# 3.

## DES PRODUITS CERTIFIÉS

Nous nous engageons à fabriquer des produits en bois qualitatifs et sains. La certification PEFC des bois utilisés nous permet de contribuer à notre niveau à une gestion durable des ressources forestières de la planète. De même, l'utilisation exclusive de vernis et teinte à base aqueuse garantissent des émissions de COV négligeables. Ce qui a un impact positif à la fois pour des intérieurs plus sains et un environnement extérieur moins pollué. Nos produits sont conformes aux prescriptions des référentiels NF Mobilier Professionnel et NF Environnement-Ameublement.

# VERSION PIED BOIS

Les chaises et tabourets sont à retrouver avec nos piètements bois historiques. L'harmonie résultante permet de les intégrer dans des espaces de travail ou dans nos maisons. Pour améliorer le confort, ils sont disponibles avec des placets garnis.



LOUIS

# VERSION PIED METAL

Les chaises avec pieds filaires s'empilent et offrent différentes possibilités d'accrochabilité avec ou sans placet garni. Des chariots de transport conçus spécialement pour une manipulation aisée du mobilier. Les tabourets sauront quant à eux agrémenter un plan de travail ou un coin bar.



LOUN

# VERSION PIED PIVOTANT

Les pieds pivotants existent en version fixe ou mobile et sont prévus pour être utilisés dans une multitude d'espaces. Roulettes pour sol souple ou dur avec les fonctions suivantes : anti-vibration, insonorisant et antidérapant.



FORUM

# FINITIONS & OPTIONS

**COQUE ET PIÈTEMENT BOIS** - Un vernis hydrosoluble est appliqué sur chaque finition.

## ESSENCES

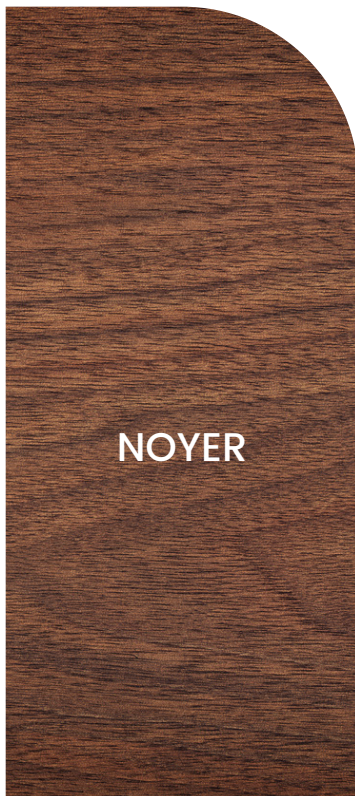

## COLORIS

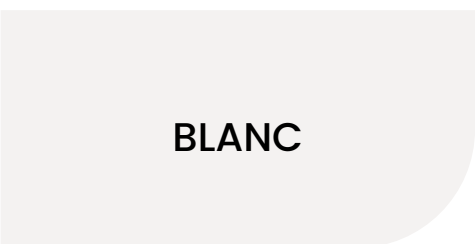
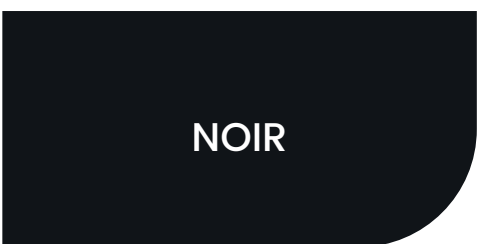
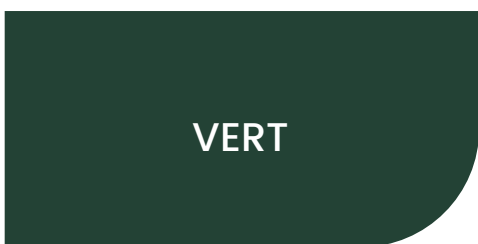
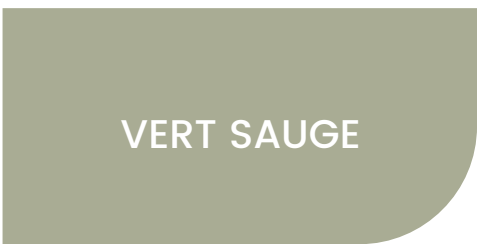
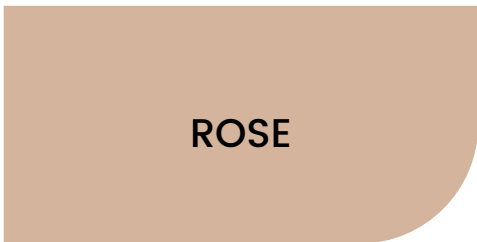
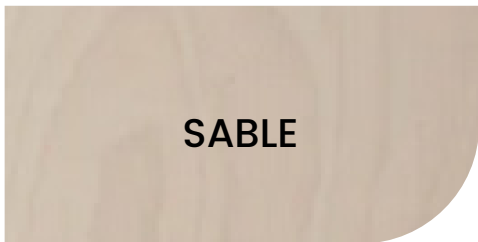

## PIÈTEMENT MÉTAL



# FINITIONS & OPTIONS

## OPTIONS



Accrochage  
au sol<sup>2</sup>



Accrochage  
sous l'assise<sup>1</sup>



Accoudoirs

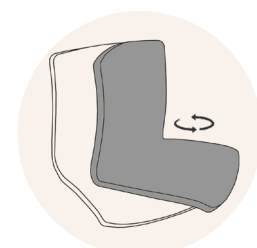

Rotation de  
l'assise à 360°<sup>4</sup>



Diable<sup>2</sup>



Chariot<sup>2</sup>



Gravure au laser  
Relief ou marque

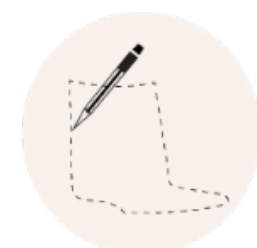

Autres découpes  
possibles selon vos idées



Passe main<sup>3</sup>

<sup>1</sup> Valable pour le 4 pieds métal uniquement.

<sup>2</sup> Valable pour le 4 pieds métal et 4 pieds métal avec accoudoirs.

<sup>3</sup> Simple ou double. Non valable pour les modèles avec placet dossier garni ou coque entièrement garnie.

<sup>4</sup> Valable pour le 4 pied pivotant uniquement

## GARNISSAGE

### OPTIONS DE GARNISSAGE



Placet assise



Placets assise  
et dossier



Placet coque



Garnissage  
intégral

### 3 GAMMES DE TISSUS : FIDIVI, CAMIRA & GABRIEL

Pour consulter l'ensemble des tissus, veuillez vous référer à la fiche des différentes gammes. Quelques exemples vous sont présentés ici :

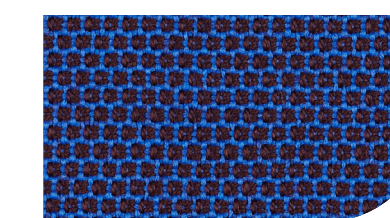
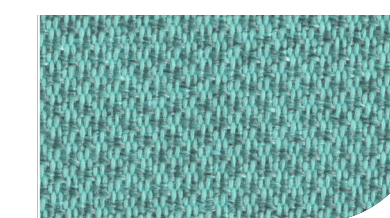
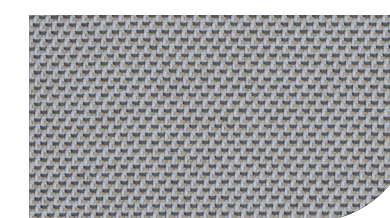
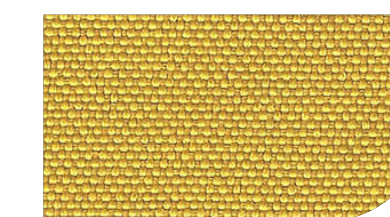
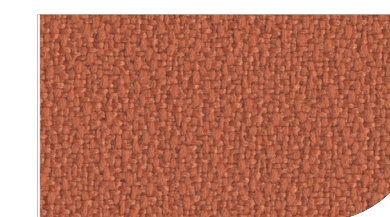
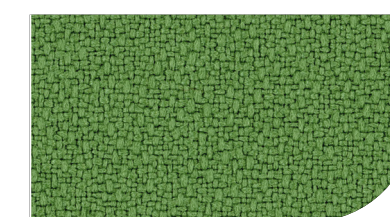
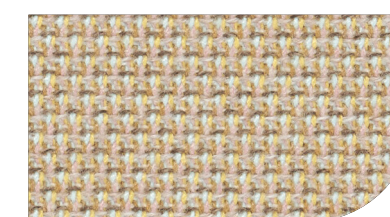

# GAMME LOU

## FICHE TECHNIQUE

### RÉCEPTION

Disponible en 5 semaines.  
Livré démonté.

### COMPOSITION

Hêtre multiplis.  
Épaisseur = 10 mm.

### UTILISATION

Uniquement en intérieur.

### ENTRETIEN

Chiffon doux à peine humide  
et laisser sécher.

### BOIS



POIDS : 5kg

### DIMENSIONS

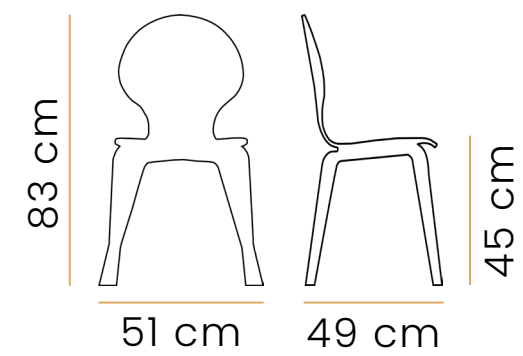

### 2 TYPES D'EMBALLAGE

Carton : 560 x 520 x 590 mm  
Palette : 1200 x 800  
1200 x 1000 mm

### BOIS CHAISE DE BAR



POIDS : 6.1kg

### DIMENSIONS

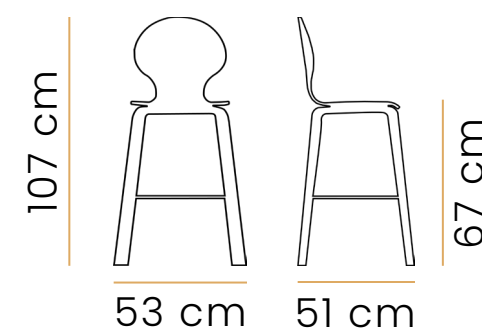

### EMBALLAGE

Carton : 560 x 520 x 740 mm  
Palette : 1200 x 800  
1200 x 1000 mm

### BOIS TABOURET DE BAR



POIDS : 6.4kg

### DIMENSIONS

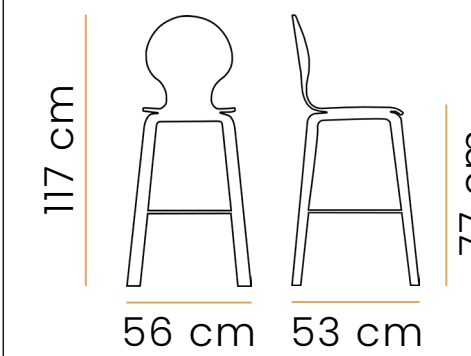

### EMBALLAGE

Carton : 560 x 520 x 820 mm  
Palette : 1200 x 800  
1200 x 1000 mm



# GAMME LOU

## FICHE TECHNIQUE

### RÉCEPTION

Disponible en 5 semaines.  
Livré démonté.

### COMPOSITION

Hêtre multiplis.  
Épaisseur = 10 mm.

### UTILISATION

Uniquement en intérieur.

### ENTRETIEN

Chiffon doux à peine humide  
et laisser sécher.

### METAL



POIDS : 4.4kg

### DIMENSIONS

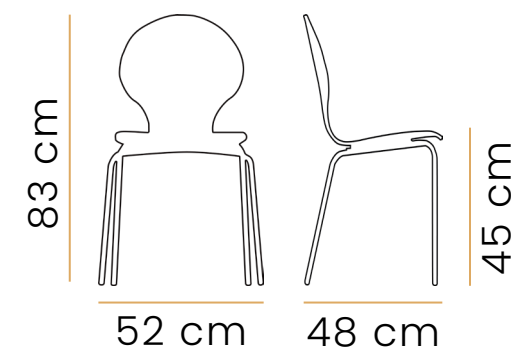

### 2 TYPES D'EMBALLAGE

Carton : 560 x 520 x 590 mm  
Palette : 1200 x 800  
1200 x 1000 mm

### METAL CHAISE DE BAR



POIDS : 5.9kg

### DIMENSIONS

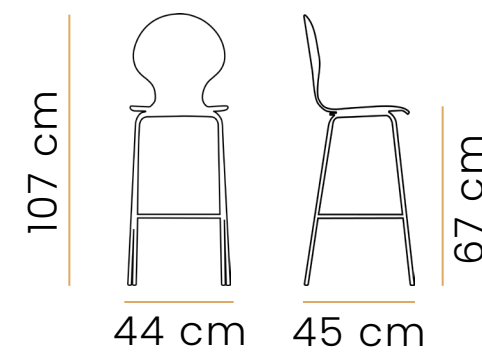

### EMBALLAGE

Carton : 560 x 520 x 740 mm  
Palette : 1200 x 800  
1200 x 1000 mm

### METAL TABOURET DE BAR



POIDS : 6.2kg

### DIMENSIONS

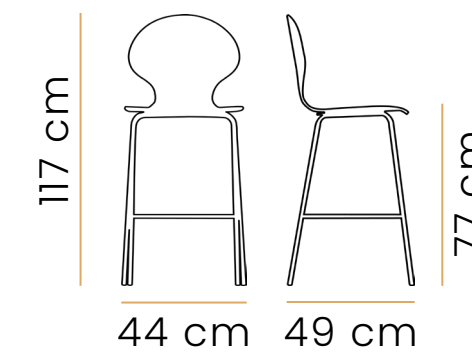

### EMBALLAGE

Carton : 560 x 520 x 820 mm  
Palette : 1200 x 800  
1200 x 1000 mm

# GAMME LOU

## FICHE TECHNIQUE

### RÉCEPTION

Disponible en 5 semaines.  
Livré démonté.

### COMPOSITION

Hêtre multiplis.  
Épaisseur = 10 mm.

### UTILISATION

Uniquement en intérieur.

### ENTRETIEN

Chiffon doux à peine humide  
et laisser sécher.

### METAL PIVOTANT



POIDS : 6.70kg

### DIMENSIONS

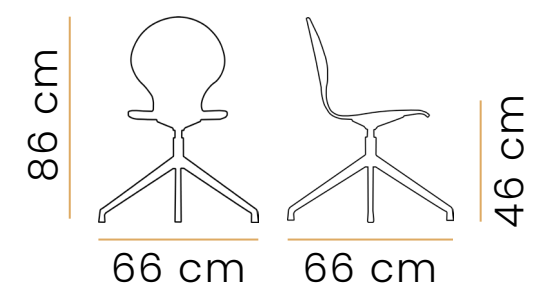

### 2 TYPES D'EMBALLAGE

Carton : 560 x 520 x 590 mm

Palette : 1200 x 800  
1200 x 1000 mm

### METAL PIVOTANT A ROULETTES



POIDS : 7.50kg

### DIMENSIONS

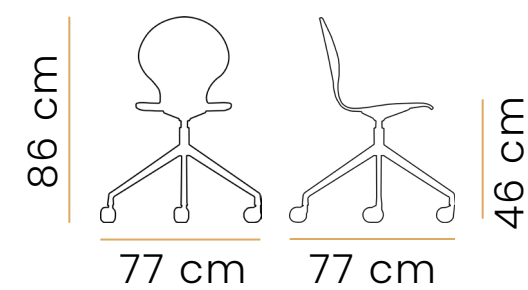

### EMBALLAGE

Carton : 560 x 520 x 590 mm

Palette : 1200 x 800  
1200 x 1000 mm



Régnier  
solutions

MANUFACTURE FRANÇAISE DE CHAISES

## CONTACTS

Notre équipe vous accompagne dans l'élaboration  
de la chaise qui vous ressemble.

[contact@regniersolutions.com](mailto:contact@regniersolutions.com)

Tel +33 (0)3 25 27 80 33

24 rue Saint-Bernard  
10310 Clairvaux, FRANCE