

LA GAMME

VIVO

Fiche de présentation



Régnier
solutions

MANUFACTURE FRANÇAISE DE CHAISES

UNE GAMME PERSONNALISABLE

Nous sommes à vos côtés pour donner du style et optimiser vos projets d'ouverture et de rénovation d'hôtels, bars, restaurants, bureaux, etc.

A la fois robustes et élégantes, les chaises de la gamme VIVO à piètement filaire offrent une assise souple et ergonomique. Des lignes raffinées, un poids léger, la facilité de manipulation, font de ces chaises la solution idéale pour les espaces aux multiples configurations tels que les salles de restauration, les lieux de formation et les salles polyvalentes.

La coque est disponible en plusieurs versions : placage de chêne, placage de hêtre ou placage de noyer, en couleurs teintées, avec assise tapissée ou encore avec placets assise et dossier.

La coque en bois existe aussi avec une poignée à l'arrière pour faciliter la manipulation.

Les sièges VIVO répondent à toutes les exigences concernant la stabilité, la capacité de charge statique et dynamique ainsi que la résistance mécanique et la durabilité conformément à toutes les directives européennes, normes et spécifications.



1.

UN MATÉRIAU RÉPONDANT AUX IMPÉRATIFS DE CONFORT ET DE DURABILITÉ

La technique du bois moulé permet de réaliser des courbes enveloppantes qui épousent parfaitement les formes du corps humain et favorisent une position assise confortable. Cette sensation de confort est accentuée par le côté chaleureux reconnu du bois. De plus, le bois moulé est doté d'une stabilité et d'une résistance mécanique exceptionnelles qui sont garantes d'une tenue dans le temps irréprochable.

2.

UNE LIVRAISON POSSIBLE PARTOUT DANS LE MONDE

Possibilité de livraison de produits pré-montés, déballage et mise en place sur site, déballage et reprise des emballages.

3.

DES PRODUITS CERTIFIÉS

Nous nous engageons à fabriquer des produits en bois qualitatifs et sains. La certification PEFC des bois utilisés nous permet de contribuer à notre niveau à une gestion durable des ressources forestières de la planète. De même, l'utilisation exclusive de vernis et teinte à base aqueuse garantissent des émissions de COV négligeables. Ce qui a un impact positif à la fois pour des intérieurs plus sains et un environnement extérieur moins pollué. Nos produits sont conformes aux prescriptions des référentiels NF Mobilier Professionnel et NF Environnement-Ameublement.

VERSION FILAIRE

Tous les pieds filaires s'empilent et offrent différentes possibilités d'accrochabilité avec ou sans placet garni. Des chariots de transport conçus spécialement pour une présentation aisée du mobilier.



FACILEMENT
EMPILABLE



VIVO

VERSION FILAIRE & ACCOUDOIRS

Les fauteuils avec accoudoirs sont confortables, empilables et parfaitement adaptés pour des espaces de conférence, d'étude ou de travail.



VIVO

VERSION TABOURET

Les tabourets complètent la collection et sont fabriqués en hauteur 75cm. Raffinés, élégants et fonctionnels, ils peuvent habiter une multitude d'espaces.



VIVO

FINITIONS & OPTIONS

COQUES ET PIÈTEMENT BOIS - Un vernis hydrosoluble est appliqué sur chaque finition.

ESSENCES

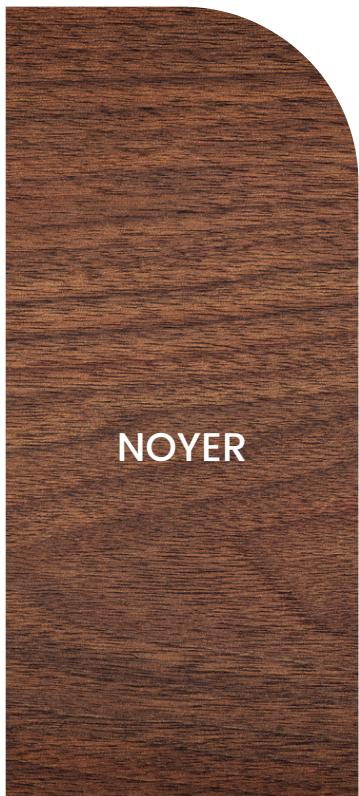

COLORIS

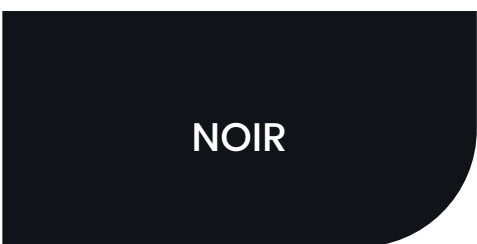
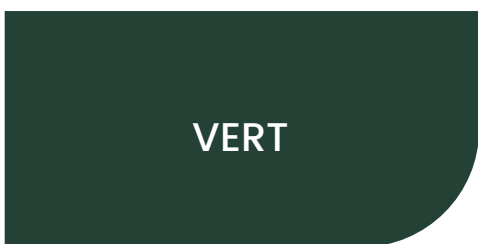
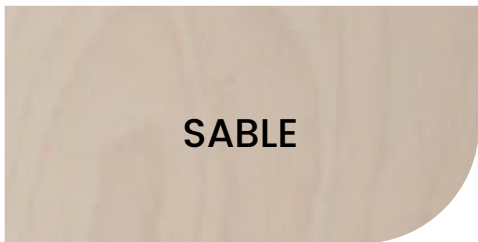

PIÈTEMENT MÉTAL



FINITIONS & OPTIONS

OPTIONS



Accrochage
au sol¹



Accrochage
sous l'assise¹



Tablette
amovible²



Chariot³



Gravure au laser
Relief ou marque

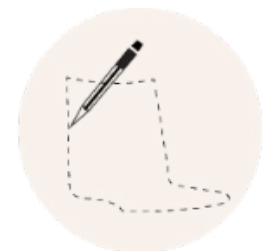

Autres découpes possibles
selon vos idées



Passe main⁴

¹ Valable uniquement pour les modèles filaire et filaire avec accoudoirs.

² Valable uniquement pour les modèles filaire

³ Valable pour l'ensemble des modèles.

⁴ Simple ou double. Non valable pour les modèles avec placet dossier garni ou coque entièrement garnie.

GARNISSAGE

OPTIONS DE GARNISSAGE



Placet assise



Placets assise
et dossier



Placet coque



Garnissage
intégral

3 GAMMES DE TISSUS : FIDIVI, CAMIRA & GABRIEL

Pour consulter l'ensemble des tissus, veuillez vous référer à la fiche des différentes gammes. Quelques exemples vous sont présentés ici :

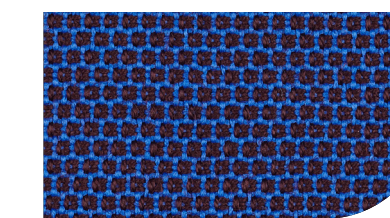
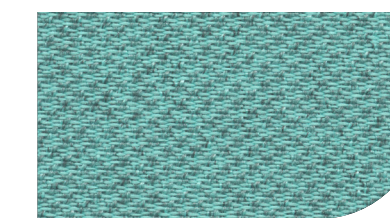
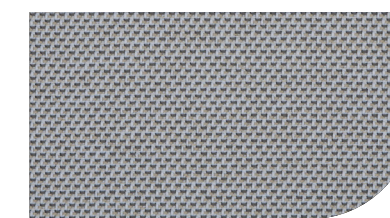
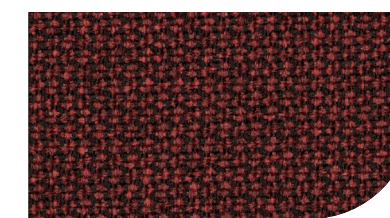
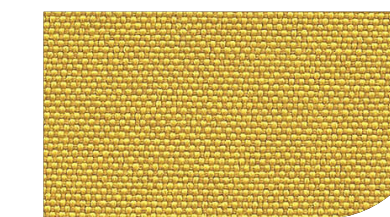
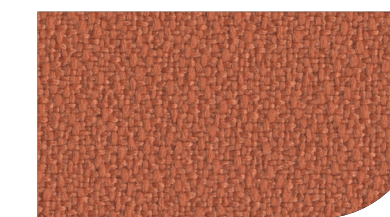
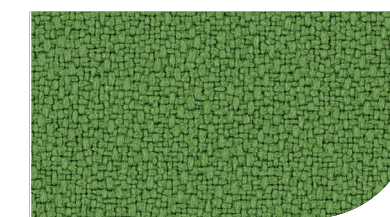
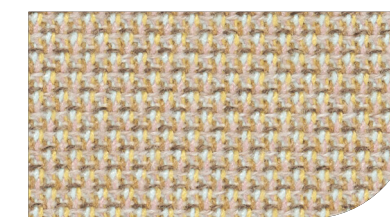

GAMME VIVO

FICHE TECHNIQUE

RÉCEPTION

Disponible en 5 semaines.
Livré démonté.

COMPOSITION

Hêtre multiplis.
Épaisseur = 10 mm.

UTILISATION

Uniquement en intérieur.

ENTRETIEN

Chiffon doux à peine humide
et laisser sécher.

FILAIRE



POIDS : 6kg

DIMENSIONS

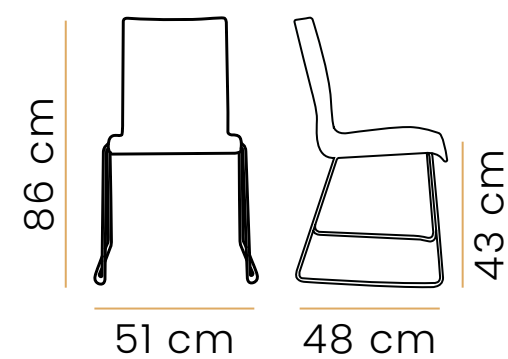

2 TYPES D'EMBALLAGE

Carton : 560 x 520 x 590 mm
Palette : 1200 x 800
1200 x 1000 mm



FILAIRE AVEC ACCOUDOIRS



POIDS : 7.3kg

DIMENSIONS

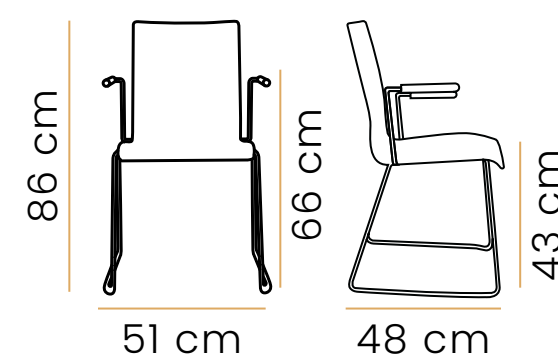

2 TYPES D'EMBALLAGE

Carton : 560 x 520 x 590 mm
Palette : 1200 x 800
1200 x 1000 mm



TABOURET

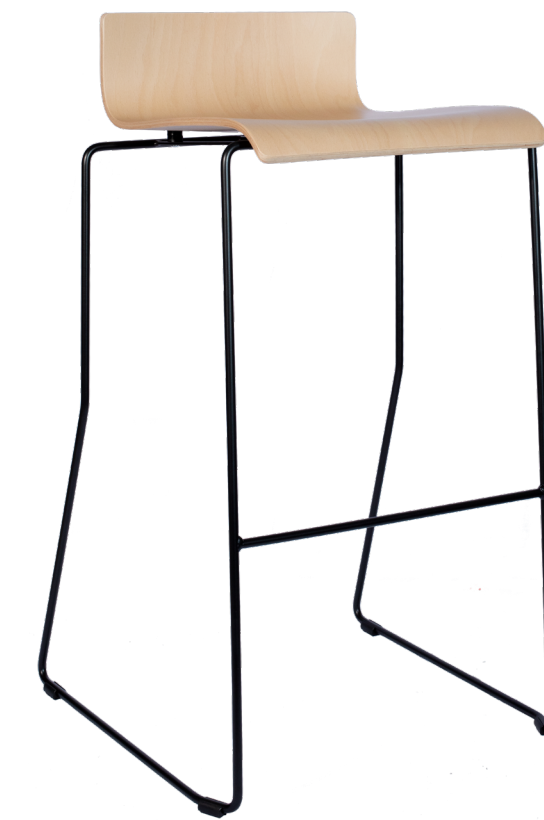

POIDS : 7kg

DIMENSIONS

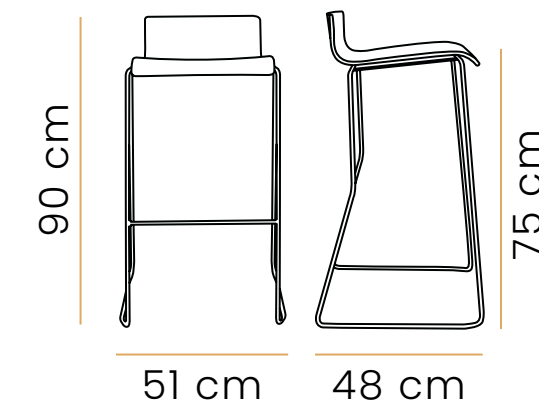

2 TYPES D'EMBALLAGE

Carton : 560 x 520 x 820 mm
Palette : 1200 x 800
1200 x 1000 mm





Régnier
solutions

MANUFACTURE FRANÇAISE DE CHAISES

CONTACTS

Notre équipe vous accompagne dans l'élaboration
de la chaise qui vous ressemble.

contact@regniersolutions.com

Tel +33 (0)3 25 27 80 33

24 rue Saint-Bernard
10310 Clairvaux, FRANCE